

**NOTE:** Consultez cette documentation conjointement avec le manuel de l'utilisateur

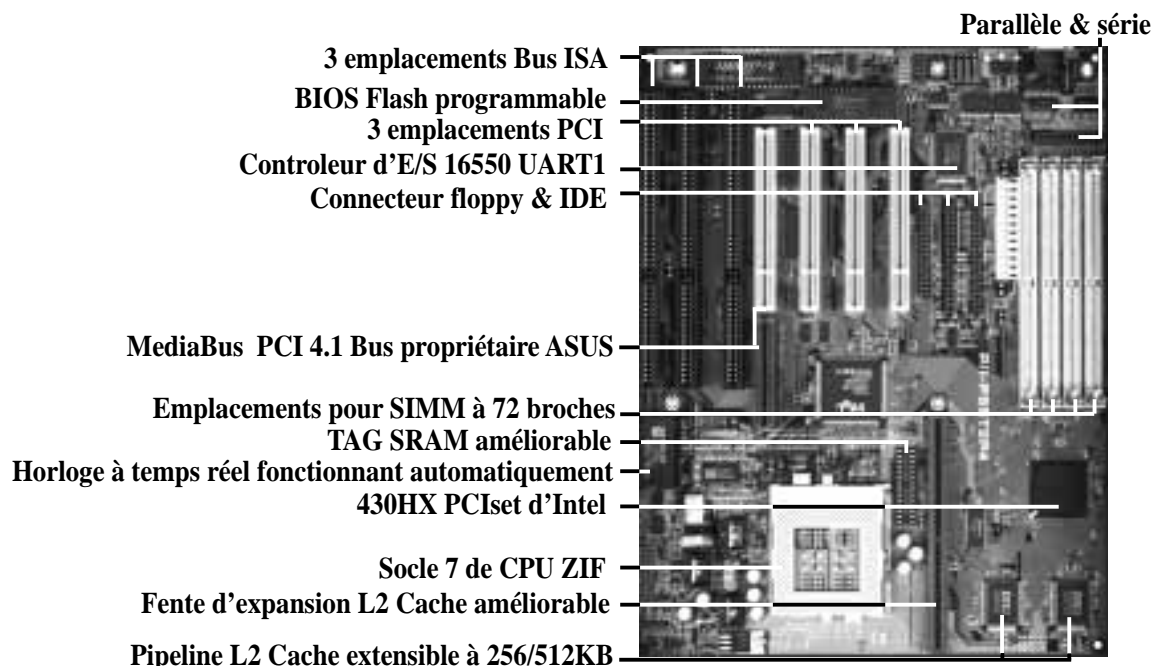

**ATTENTION:** Les cartes mère et les pièces de l'ordinateur se composent des chips des circuits intégrés (IC) extrêmement délicats. Pour protéger la carte mère et les autres pièces contre les dommages provoqués par l'électricité statique, respectez les précautions suivantes quand vous travaillez avec votre ordinateur.

1. Débranchez votre ordinateur avant de travailler dans l'intérieur.
2. Tenez les pièces par leurs bords et ne touchez pas les composants électroniques, les fils ou les circuits.
3. Utilisez un lien mis à terre avant d'utiliser des pièces de l'ordinateur.
4. Quand les pièces ne sont pas liées au système, mettez-les sur un coussinet anti-statique et mis à terre, ou placez-les sur le sac dans lequel elles sont fournies.

## Réglage des Cavaliers

### 1. Sélection du dispositif d'entrée/sortie multiple à la carte mère (JP1)

Vous pouvez mettre hors fonction sélectivement chaque composant du dispositif d'entrée/sortie multiple à la carte mère (lecteur floppy, série, parallèle et l'IrDA) par le BIOS (voir **MAQUETTE DES CARACTÉRISTIQUES DU CHIPSET**) ou mettre à la fois hors fonction tous les composants du dispositif d'entrée/sortie multiple avec le cavalier suivant afin d'utiliser votre propre carte d'entrée/sortie multiple.

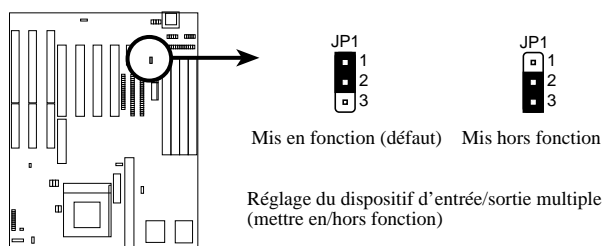

### 2. Programmation du BIOS Flash (JP2)

Le cavalier JP2 permet de flasher le BIOS en position *Mis en fonction*.

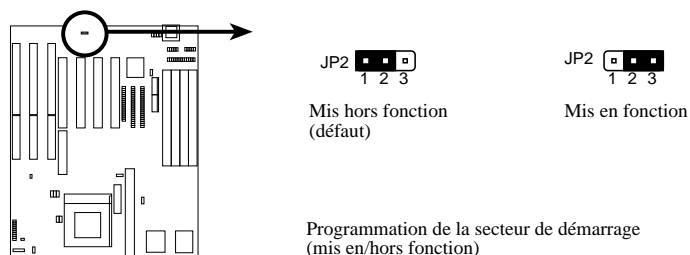

# Réglage des Cavaliers

## 3. Réglage de la capacité totale du cache au niveau 2 (JP5)

Ce cavalier règle la capacité totale du cache au niveau 2 qui est présent. Si vous disposez des chips cache intégrée à la carte mère (pour leur situation, voir "Plan de la carte mère") ainsi qu'un emplacement d'extension cache, vous disposez de 256KB. Si vous avez seulement des chips cache intégrée à la carte mère, vous disposez de 512KB. Un module cache "ASUS" ou "COAST" peut être utilisé pour passer de 256KB à 512KB. Sans regarder à votre combinaison de cache, réglez les cavaliers suivants selon la capacité totale du niveau 2 du cache présente sur la carte mère et installée comme module.

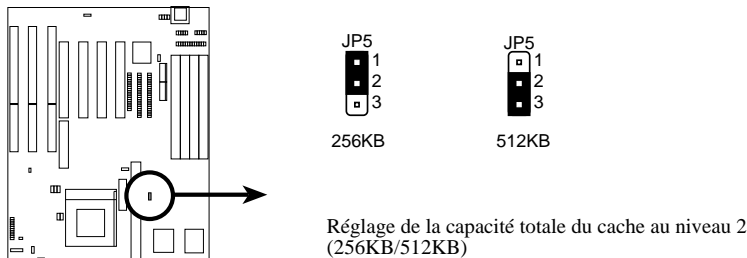

## 4. Horloge temps réel (RTC) RAM (JP7)

Ceci efface les informations entrées par l'utilisateur et sauvegardées au CMOS RAM de l'horloge à temps réel, comme p.ex. l'information sur le disque dur et les mots de passe. Pour effacer les données RTC: (1) éteignez le PC, (2) court-circuitez ce cavalier, (3) allumez le PC, (4) éteignez le PC, (5) enlevez ce cavalier, (6) allumez le PC, (7) appuyez et tenez appuyé la touche <Delete> (effacement) pendant le démarrage et accédez à la maquette BIOS afin de rentrer les préférences de l'utilisateur.

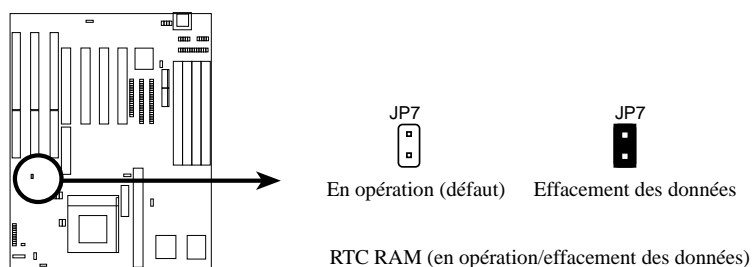

## 5-6. Sélections du régulateur de tension à simple/double plan du CPU

Les cavaliers suivants règlent la tension alimentant le CPU. Il faut déterminer si votre CPU utilise une alimentation simple plan ou une alimentation double plan. Si une alimentation simple plan est utilisée pour le CPU, les sélections de l'alimentation double plan seront mises hors fonction automatiquement. Si une alimentation double plan est utilisée pour le CPU, les sélections de l'alimentation simple plan seront mises hors fonction automatiquement. Il est possible d'installer simultanément un cavalier à l'alimentation simple plan et un autre cavalier à l'alimentation double plan.

## 5. Sélections du régulateur de tension à simple plan du CPU (JP17)

Ces cavaliers règlent la tension alimentant le CPU avec une tension simple plan. Les CPU actuels d'Intel marqués "Pentium" sont dotés seulement d'une alimentation simple plan et utilisent le voltage Standard de 3,38 (STD) ou le voltage de 3,5 (VRE).

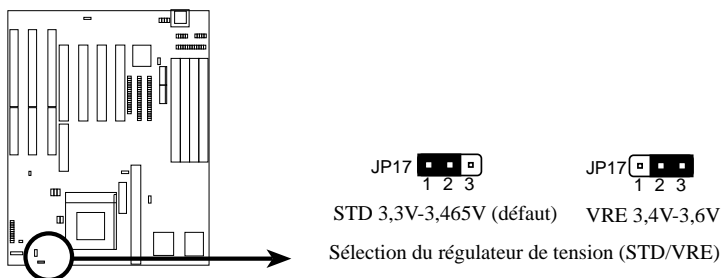

# Réglage des Cavaliers

## 6. Sélection du régulateur de tension à double plan du CPU (JP20)

Ces cavaliers règlent la tension alimentant le CPU avec une tension double plan.

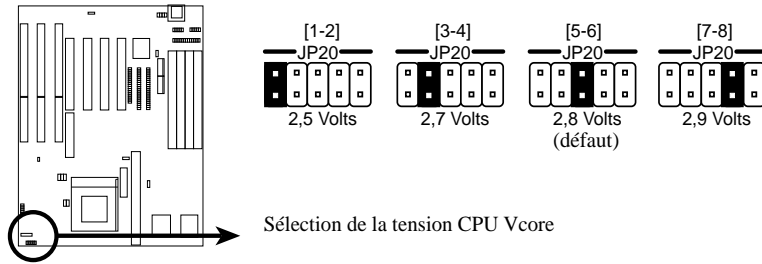

## 7. Sélection de la fréquence externe (BUS) du CPU (JP8, JP9, JP10)

Ces cavaliers informent la génératrice de l'horloge à quelle fréquence faut-il transmettre à l'UC. Ceux permettent la sélection de la fréquence *externe* (ou l'*Horloge BUS*). L'Horloge BUS multiplié par le ratio égal en fréquence *interne* du CPU (la vitesse annoncée par l'U.C.).

## 8. Ratio de la fréquence du CPU au BUS (JP11, JP12)

Ces cavaliers règlent la proportion de la fréquence entre la fréquence *interne* du CPU et la fréquence *externe* (désignée par l'*Horloge BUS*). Ceux-ci doivent être réglés conjointement avec les cavaliers JP8 à JP10 *Sélection de la fréquence externe (BUS)*.

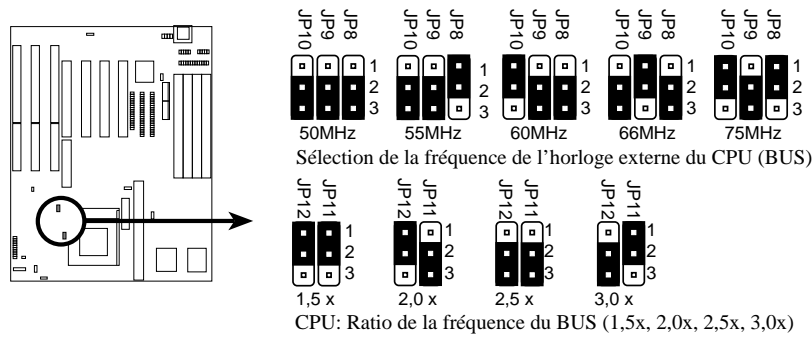

### Identification du CPU CYRIX

Le CPU Cyrix supporté par la carte mère est marqué Cyrix 6x86 P166+, mais doit être Révision 2,7 ou plus avancé. Le numéro de série se trouve au dos du CPU; ce numéro doit être G8DC6620A ou plus avancé.



## 9. Capacité de la mémoire cache (JP4)

Par défaut, 64MB du RAM n'utilise que la TAG SRAM intégrée à la carte mère qui permet de faire fonctionner la mémoire cache jusqu'à 64MB. Si vous installez le DRAM au-dessus de 64MB et désirez permettre la capacité de la mémoire cache d'être utilisée avec plus de 64MB, il faut installer une TAG SRAM supplémentaire ou se servir d'un module cache doté d'une TAG SRAM étendu (comme p.ex. 256KB ASUS CM1 Rév. 3,0 avec 2 TAG SRAM), mais pas tous les deux simultanément. Ensuite, il faut régler ce cavalier à 512MB.

**ATTENTION:** S'il y a des chips cache DRAM (Mcache) sur la carte mère ou sur le module cache SIMM plutôt que sur les chips SRAM accès pipeline, ce cavalier doit être réglé à 64MB, car un réglage à 512MB rendrait instable le système. Les chips Mcache ne peuvent permettre d'améliorer la mémoire cache que jusqu'au 64MB. Pour la situation du cache au niveau 2, voir le "Plan de la carte mère." En cas le module cache que vous avez installé préalablement est doté d'une TAG SRAM supplémentaire, n'installez pas un autre TAG SRAM au socle d'amélioration de TAG SRAM.

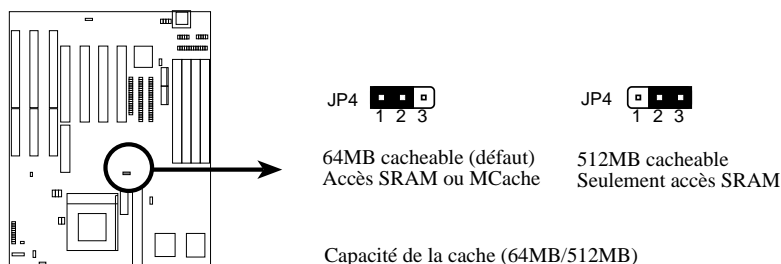

# Connecteurs Externes

## Amélioration du TAG SRAM

Le but de ce TAG SRAM est décrit par le cavalier "Capacité de la mémoire cache". Il faut utiliser un chip SRAM Standard à 5 volts de 15 ns ou d'une plus grande vitesse.

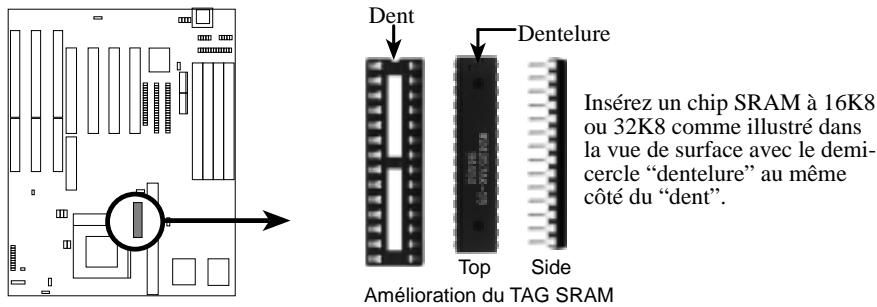

**ATTENTION:** en cas où le module cache installé préalablement est doté d'une TAG SRAM supplémentaire, n'installez pas un autre TAG SRAM au socle d'amélioration TAG SRAM.

**ATTENTION:** Quelques broches sont utilisées pour les connecteurs et pour les sources d'alimentation. Celles-ci sont séparées évidemment des cavaliers au "Plan de la carte mère." La mise des bouchons de cavaliers sur celles-ci provoquera des dommages de votre carte mère.

**ATTENTION:** Il faut toujours que les câbles à bande soient branchés à la rayure rouge sur la Broche 1 au côté du connecteur. Les quatres coins des connecteurs sont marqués sur la carte mère. La Broche 1 est la plus proche du connecteur d'alimentation sur les disques durs et les lecteurs floppy. Le câble à bande IDE ne doit pas être plus loin de 18 pouces (46 cm), et le deuxième connecteur du lecteur ne doit pas être plus loin de 6 pouces (15 cm) du première connecteur.

### 1. Connecteur du clavier (femelle; à 5 broches)

Ce branchement est conçu pour un clavier Standard compatible avec IBM; également connu sous le nom de clavier étendu 101 touches.

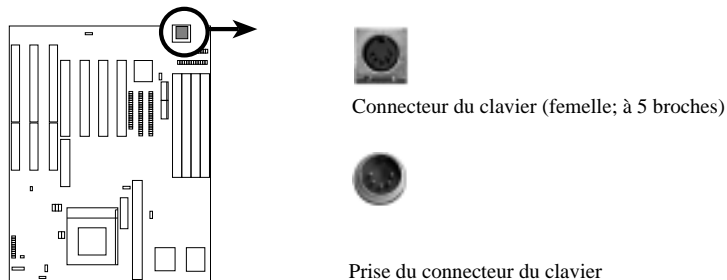

### 2. Connecteur de la souris PS/2 (bloque à 6 broches)

Si vous travaillez avec une souris PS/2, il faut acquérir un jeu de souris PS/2 en option qui peut être branché au bloque à 6 broches et installé dans un emplacement d'extension de votre ordinateur.

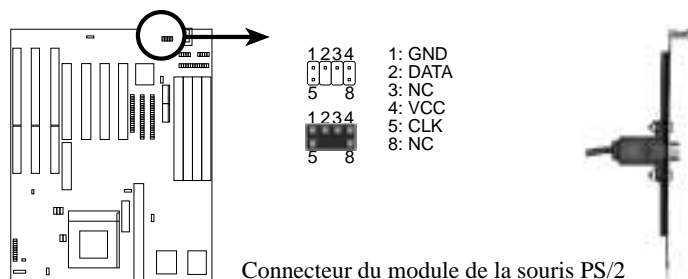

# Connecteurs Externes

## 3. Connecteur de l'imprimante parallèle (bloque à 26 broches)

Branchez le câble au connecteur intégré à la carte mère et installez la fixation à un emplacement d'extension du boîtier. Ceci sera disponible pour un câble parallèle de l'imprimante. Note: Les imprimantes en série doivent être branchées au port série. Vous pouvez mettre en fonction le port parallèle et choisir l'IRQ dans le BIOS, "Port parallèle intégré à la carte mère".

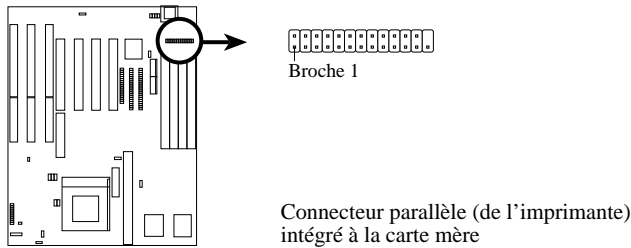

## 4. Connecteurs du port série COM1 et COM2 (deux bloques à 10 broches)

Ces connecteurs supportent les câbles fournis à brancher au port série avec la fixation. Branchez les câbles à ces connecteurs et installez la fixation au boîtier. Ensuite, les deux ports séries sur la fixation seront utilisés pour les dispositifs curseur ou pour les autres dispositifs séries. Voir "Port série de la carte mère" dans la maquette des caractéristiques du chipset du LOGICIEL BIOS.

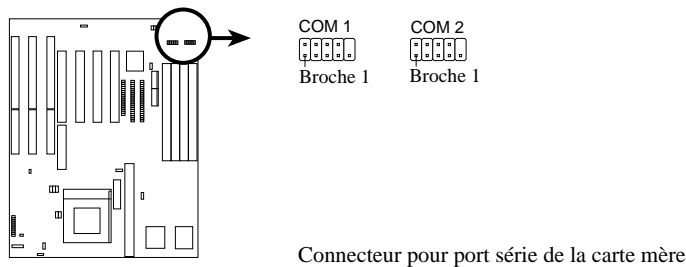

## 5. Connecteur du lecteur floppy (bloque à 43 broches)

Ce connecteur supporte le câble fourni pour le lecteur floppy. Après le branchement de la seule extrémité de la carte mère, branchez les deux prises de l'autre bout aux lecteurs floppy.

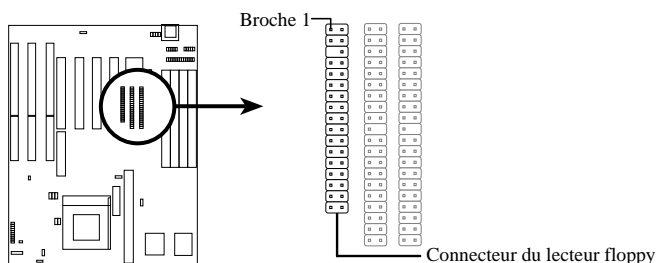

## 6. Connecteur de l'alimentation (bloque à 12 broches)

Ce connecteur peut être branché à une alimentation Standard à 5 volts. Pour brancher les fils de l'alimentation, assurez-vous d'abord que l'UC ne soit pas sous tension. La plupart des alimentations fournissent deux prises (P8 et P9), chacune à six fils, dont 2 noirs. Orientez les connecteurs de manière à ce que les fils noirs soient situés au milieu.

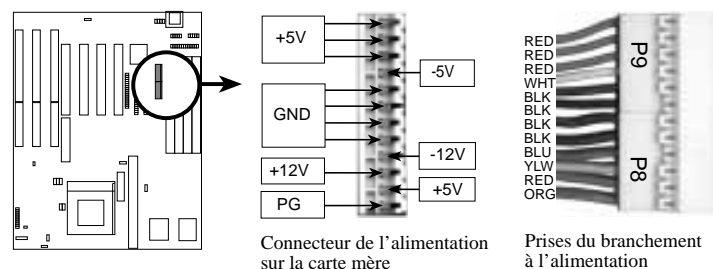

# Connecteurs Externes

## 7. Connecteurs IDE primaire/secondaire (deux blocs à 40 broches)

Ces connecteurs supportent le câble fourni pour les disques durs IDE. Après le branchement de la seule extrémité à la carte mère, branchez les deux prises situées à l'autre bout sur votre disque dur/disques durs. Si vous installez deux disques durs, il faut configurer le deuxième lecteur au mode esclave en réglant son cavalier en conséquence. Pour les réglages des cavaliers, consultez la documentation de votre disque dur. Vous pouvez configurer également deux disques durs en deux maîtres en utilisant un câble sur le connecteur IDE primaire et un autre câble sur le connecteur IDE secondaire. Le BIOS supporte maintenant le dispositif SCSI ou le boot-up IDE CD-ROM (voir "Séquence HDD de SCSI/IDE premièrement" & "Séquence de démarrage" dans la maquette des caractéristiques du BIOS).

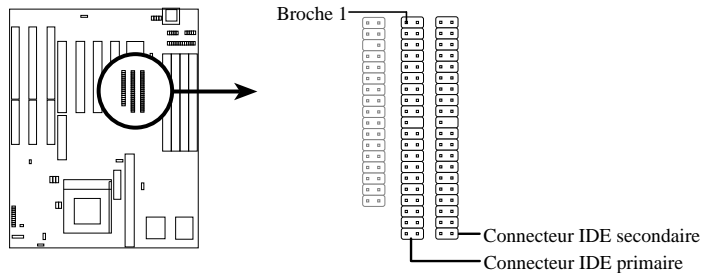

## 8. LCD indiquant l'activité du HDD IDE

Ce connecteur branché au LED du boîtier indique l'activité du disque dur.

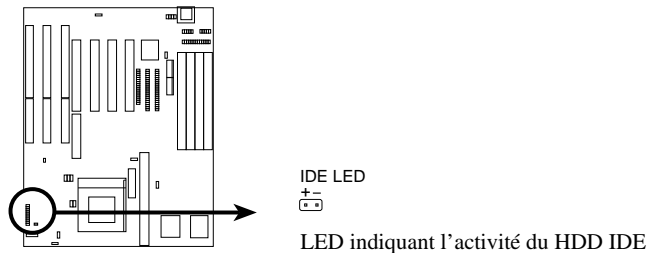

## 9. Fil du LED turbo (CON1)

La fonction turbo de la carte mère est toujours mise en opération. Le branchement du LED turbo est marqué ici, mais le LED restera toujours allumé pendant que le système est mis en opération. Vous pouvez brancher la LED d'alimentation du boîtier par ce fil. Voir la figure à la prochaine page.

## 10. Fil de commutation de la suspension SMI (CON1)

Ceci permet à l'utilisateur de mettre manuellement le système dans un mode de veille ou dans un mode "vert" où l'activité du système sera réduite immédiatement afin d'économiser de l'énergie et de prolonger la vie des certains composants lorsque le système n'est pas mis en activité. Ce connecteur à deux broches (voir la figure à la prochaine page) peut être branché à un commutateur de mise en veille installé sur le boîtier. Si vous ne disposez pas d'un commutateur pour le connecteur, vous pouvez utiliser le "Commutateur turbo" car celui-ci n'a aucune fonction. Le SMI sera activé en court-circuitant momentanément, et donc aucun problème sera provoqué si on le laisse mis en court-circuit. Il est possible que ceci exige une ou deux poussées dépendant de la position du commutateur. Le réveil peut être contrôlé par des réglages au BIOS, mais le clavier permettra toujours un réveil (le fil SMI ne peut pas réveiller le système). Si vous voulez utiliser ce connecteur, le "commutateur de mise en veille" dans la MAQUETTE DE LA GESTION DE L'ÉNERGIE du BIOS doit se trouver en réglant par défaut à Enable (mis en fonction).

## 11. Fil de commande de la mise hors tension (CON1)

Ce connecteur à deux broches peut être branché à la commande de la mise hors tension du boîtier pour le redémarrage de votre ordinateur sans éteindre. C'est une méthode préférée du redémarrage afin de prolonger la vie de l'alimentation. Voir la figure à la prochaine page.

# Connecteurs Externes

- 12. Fil de commande pour le verrouillage du clavier/lampe LED de l'alimentation du système (CON1)**  
Ce connecteur à 5 broches peut être branché à la commande pour le verrouillage du clavier et à la lampe LED de l'alimentation du système. La lampe LED de l'alimentation du système s'allume lorsque le système est alimenté. Voir la figure ci-dessous.
- 13. Connecteur des haut-parleurs (CON1)**  
Ce connecteur à 4 broches peut être branché aux haut-parleurs installés dans le boîtier.

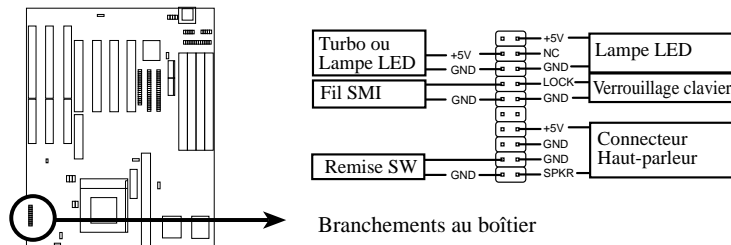

**14. Connecteur pour la ventilation du CPU (FAN)**

Ce connecteur supporte un ventilateur pour le CPU à 500mA (6 watts) ou moins. Orientez le ventilateur de manière à ce que les ailettes permette l'écoulement de l'air perpendiculairement aux slots d'extension. L'installation électrique et la prise du ventilateur varient selon le fabricant de ventilateurs. Le fil rouge doit être positif tandis que le fil noir doit être relié à terre. Branchez la prise du ventilateur sur la carte mère en tenant compte à la polarité de ce connecteur.

**ATTENTION:** Le CPU et/ou la carte mère surchaufferont s'il n'y a aucun écoulement d'air à travers le système. Si ces broches ne sont pas utilisées correctement, la carte mère et/ou le CPU seront endommagés. Ces broches ne sont pas des cavaliers - ne court-circuitez pas celles-ci.

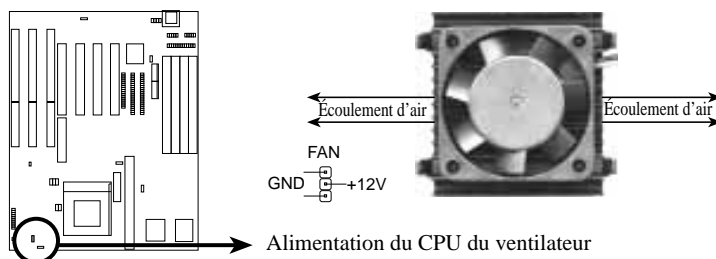

**15. Connecteur du module infrarouge de type IrDA (IR)**

Ce connecteur supporte le module infrarouge, émetteur et récepteur sans fil, en option. Ce module peut être installé dans une petite ouverture dans le boîtier du système supportant cette caractéristique. Il faut également configurer dans le BIOS, "Utilisation de l'infrarouge UART2" pour choisir l'UART correspondant à l'utilisation avec COM2 ou IrDA. Utilisez les 5 broches comme illustré dans la vue de derrière et branchez un câble du module à la carte mère en respectant le brochage.

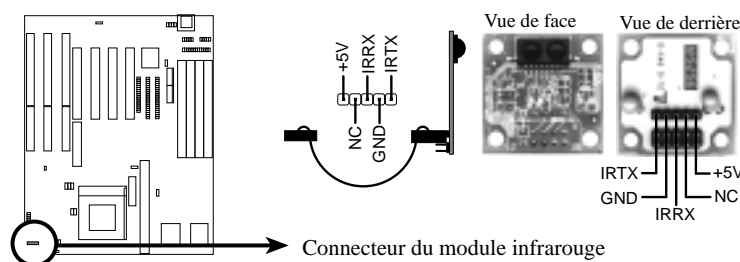

# Réglage du BIOS

## Chargement

L'option "Load BIOS defaults" charge les réglages minimisés pour le diagnostic des pannes. Par contre, le "Load Setup defaults" charge le réglage optimal par défaut pour l'utilisation régulière. Le choix des réglages par défauts à ce niveau modifiera tous les réglages applicables.

## Note sur le BIOS

Un fichier BIOS n'est plus compris sur le disque de support ou CD. Créez une disquette système en tapant [FORMAT A:/S] sous DOS sans créer les fichiers "AUTOEXEC.BAT" et "CONFIG.SYS". Ensuite, copiez le fichier "PFLASH.EXE" sur la disquette nouvellement formatée. Voir "Flash Memory Writer Utility" (Utilitaire de programmation de la mémoire flash) dans la section BIOS à la rubrique "Save Current BIOS to File" (sauvegarder le BIOS actuel au fichier) dès que votre système sera en état de fonctionnement.

## Mise à jour du BIOS de la carte mère avec le PFLASH.EXE

1. Transférez un fichier BIOS amélioré d'un service (BBS) ou par l'internet (WWW) et sauvegardez-le sur la disquette créée préalablement. Visitez le site ASUS WWW au <http://www.asus.com.tw/> ou FTP: <ftp.asus.com.tw/pub/ASUS>.
2. Éteignez votre ordinateur et ouvrez l'UC pour régler le cavalier en position *Mise en fonction* "Programmation de démarrage du bloque" comme illustré dans la section III.
3. Démarrez à partir de la disquette préalablement créée.
4. Tapez PFLASH <ENTER> au prompt "A:\".
5. Tapez "2" du menu principal ou "2" du menu des caractéristiques avancées. Si les "Caractéristiques avancées" sont nécessaires, le message suivant sera affiché.

**Boot Block of New BIOS is different from old one !!!**

**Please Use 'Advanced Feature' to flash whole bios !!!**

(Le bloque de démarrage du nouveau BIOS est différent de celui d'origine!!!)

Veuillez utiliser la "caractéristique avancée" pour reprogrammer tout le bios!!!)

6. Le programme visualisera un deuxième écran et vous demandera de taper le nom du fichier BIOS. Tapez le nom complet de ce fichier y compris l'extension du nom de fichier, ensuite appuyez sur la touche <Enter>. Ensuite, l'utilitaire transfère le fichier BIOS. Le message suivant apparaîtra:

**DO NOT TURN OFF THE SYSTEM IF THERE IS A PROBLEM!**

(Ne pas éteindre le système en cas de problème!)

Si vous rencontrez des problèmes pendant le transfert du nouveau BIOS, n'éteignez pas votre ordinateur car cela peut empêcher de redémarrer. Répétez donc la procédure. Mais si le problème persiste encore, transférez le fichier d'origine du BIOS que vous avez sauvegardé préalablement sur disquette à l'étape no 1 du menu principal.

**ATTENTION:** Si l'utilitaire de programmation de la mémoire flash n'a pas été en état de transférer un fichier complet du BIOS, il est possible que votre système ne puisse pas démarrer. Dans ce cas, faites appel à votre revendeur.

7. Après un transfert réussi du nouveau fichier BIOS, sortez de l'utilitaire de programmation de la mémoire flash et ensuite éteignez votre système. Re-réglez le cavalier à sa position par défaut de la Programmation "Disabled" (mise hors fonction).
8. Allumez votre ordinateur et tenez appuyée la touche <Delete> pour accéder à la maquette BIOS. Il faut choisir "Load Setup Defaults" afin de prendre en compte le nouveau BIOS, ensuite vous pouvez régler les autres articles du menu principal.